

## 角パイプ用当板 (50角用、60角用)

### S型 ●60角用

溶融亜鉛めっき

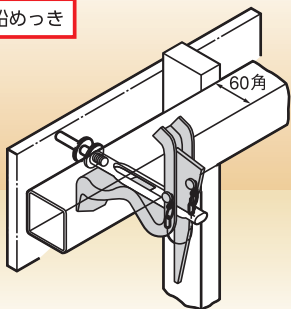

### LL型 ●60角用

(※60×30併用も可能)

溶融亜鉛めっき

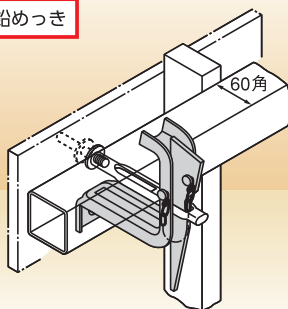

### L型 ●50角用 ●60角用

(※60×30併用も可能)

溶融亜鉛めっき

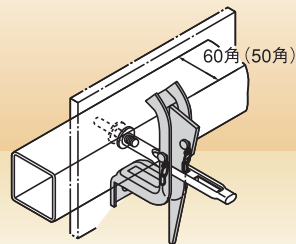

#### KS タイ当板 S型60角用

品番	0004060
入数	50個
梱包質量	24.0kg

#### KS タイ当板 LL型60角用

品番	0002062
入数	50個
梱包質量	19.0kg

#### KS タイ当板 L型

	50角用	60角用
品番	0001050	0001060
入数	100個	50個
梱包質量	26.0kg	14.0kg

### LL型 ●50角用

溶融亜鉛めっき

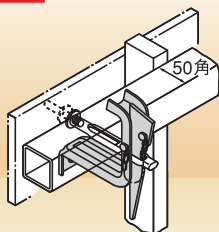

### W型 ●50角用 ●60角用

溶融亜鉛めっき

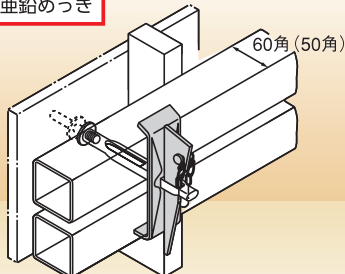

#### KS タイ当板 LL型50角用

品番	0002050
入数	50個
梱包質量	18.0kg

#### KS タイ当板 W型

	50角用	60角用
品番	0003050	0003060
入数	100個	100個
梱包質量	25.0kg	26.0kg

#### ■取付例 (W型)

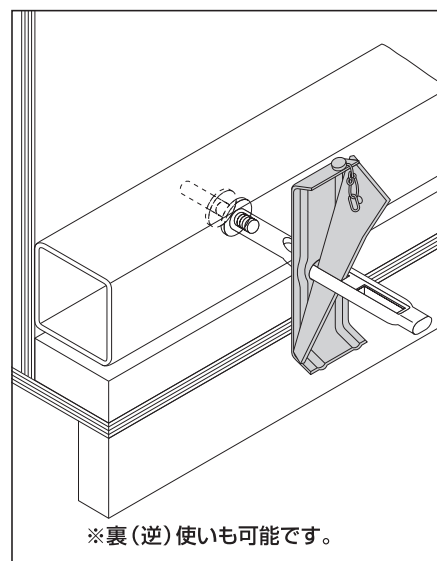

### スラブ受S型 ●50角用 ●60角用

溶融亜鉛めっき

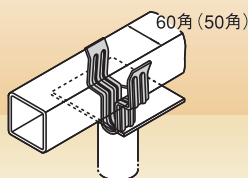

### スラブ受W型 ●50角用 ●60角用

溶融亜鉛めっき

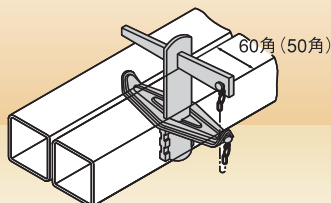

### リブ座 ●50角用 ●60角用

溶融亜鉛めっき

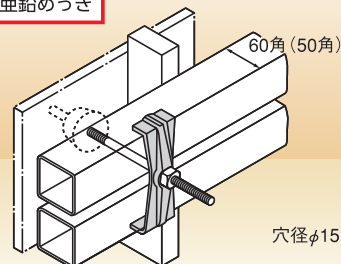

#### KS タイ当板 スラブ受S型

	50角用	60角用
品番	0021050	0021060
入数	100個	100個
梱包質量	12.0kg	16.0kg

#### KS タイ当板 スラブ受W型

	50角用	60角用
品番	0022050	0022060
入数	50個	50個
梱包質量	23.0kg	24.0kg

#### KS タイ当板 リブ座

	50角用	60角用
品番	0007050	0008060
入数	100個	100個
梱包質量	26.0kg	28.0kg